

HARRY

система сортировки
на распашной фасад

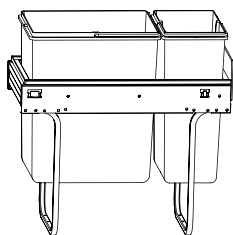

Ax1 set

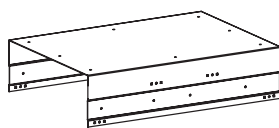

Bx1

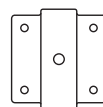

Cx 4



Cx1 6

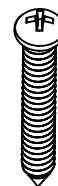

Dx6

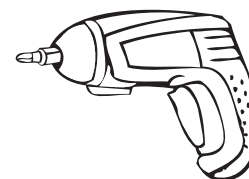
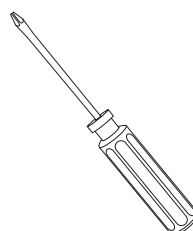
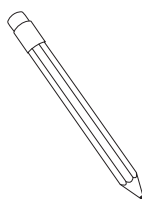
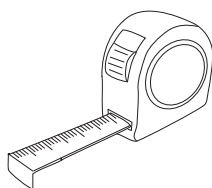

1

Извлеките ведра из рамы.

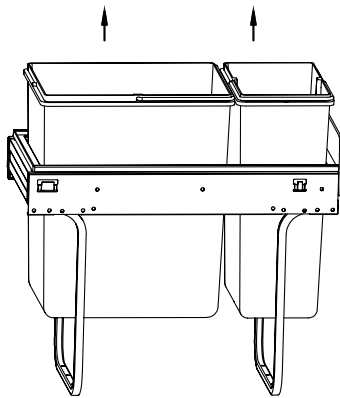

2

Сделайте разметку дна корпуса для установки опор рамы.

Обратите внимание!
Крепления
устанавливаются на
произвольном расстоянии
друг от друга по ширине.

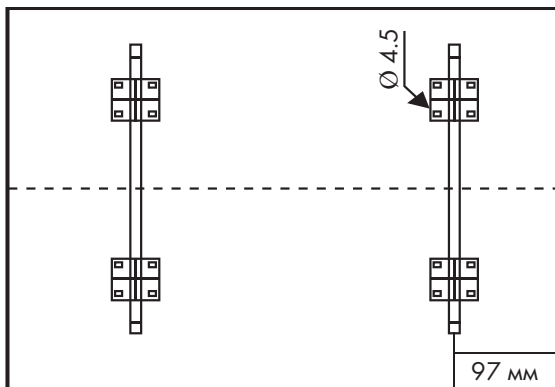

3

Зафиксируйте крепления винтами.

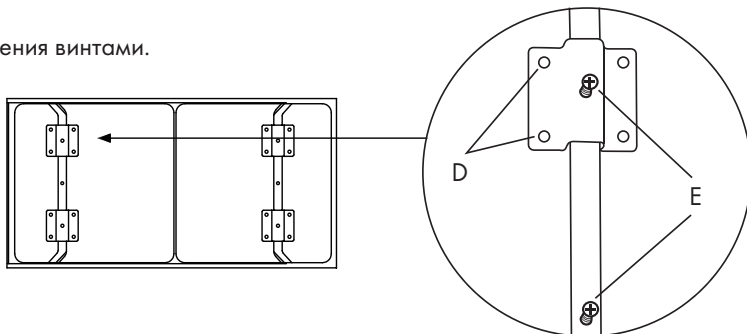

4

Установите ведра в раму.

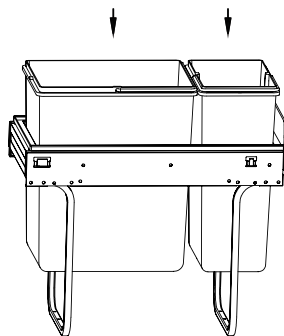

5

Установите крышку на опорную раму.

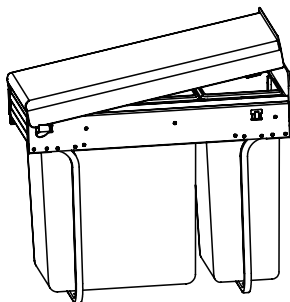

Все размеры указаны в мм, размер погрешности +/- 1 мм.

Производитель оставляет за собой право вносить изменения в товар без ухудшения технических характеристик без предварительного уведомления.